

dji MIC 3

Uživatelská příručka

v1.0 2025.8





Tento dokument je chráněn autorskými právy společnosti DJI a všechna práva jsou vyhrazena. Pokud společnost DJI neschválí jinak, nejste oprávněni používat nebo umožnit jiným osobám používat tento dokument nebo jakoukoli jeho část formou reprodukce, převodu nebo prodeje dokumentu. Na tento dokument a jeho obsah se odkazujte pouze jako na pokyny k používání produktů DJI. Tento dokument by neměl být používán k jiným účelům.

V případě neshod mezi různými verzemi je platná vždy anglická verze.

Vyhledávání klíčových slov

Pro nalezení určitého tématu vyhledejte klíčová slova, například „baterie“ či „instalace.“ Pokud ke čtení tohoto dokumentu používáte program Adobe Acrobat Reader, stiskněte v případě systému Windows klávesy Ctrl + F a v případě počítače Mac klávesy Command + F.

Přejít na téma

Úplný seznam témat si prohlédnete v obsahu. Kliknutím na téma přejdete do příslušného oddílu.

Tisk tohoto dokumentu

Tento dokument podporuje tisk ve vysokém rozlišení.

Použití této příručky

Vysvětlivky

 Důležité informace

 Tipy a triky

 Odkazy

Čtete před použitím

DJI™ poskytuje výuková videa a následující dokumenty:

1. *Bezpečnostní pokyny*
2. *Příručka rychlého zprovoznění*
3. *Uživatelská příručka*

Před prvním použitím doporučujeme podívat se na všechna výuková videa a přečíst si *Bezpečnostní pokyny*. Před prvním použitím si nezapomeňte přečíst *Příručka rychlého zprovoznění*; další informace pak naleznete v této *Uživatelská příručka*.

Obsah

Použití této příručky	3
Vysvětlivky	3
Čtete před použitím	3
1 Profil výrobku	6
1.1 Vysílač (TX)	6
1.2 Přijímač (RX)	7
1.3 Nabíjecí pouzdro	8
2 Používání výrobku	11
2.1 Dotyková obrazovka	11
Domovská obrazovka	11
Přejetí prstem dolů - ovládací menu	12
Přejedte nahoru - rozhraní pro ovládání vysílače	16
2.2 Rychlé akce s otočným ovladačem	16
2.3 Instalace ochranné clony	18
2.4 Nošení vysílače	18
2.5 Propojení vysílače a přijímače	19
Základní operace propojení	19
Propojení přes nabíjecí pouzdro	19
Ruční propojení	19
Skupinové propojení	20
2.6 Použití s telefonem	20
2.7 Použití s kamerou	22
2.8 Použití s počítačem	23
2.9 Vysílač přímo připojený k natáčecím zařízením DJI	24
2.10 Skladování	25
3 Aktualizace firmwaru a úprava parametrů	27
3.1 Připojení k aplikaci DJI Mimo	27
Připojení přes adaptér	27
Připojení přes Wi-Fi	27
3.2 Úprava parametrů	28
3.3 Aktualizace firmwaru	28
4 Příloha	30
4.1 Specifikace	30
4.2 Informace o poprodejních službách	30



Profil výrobku

1 Profil výrobku

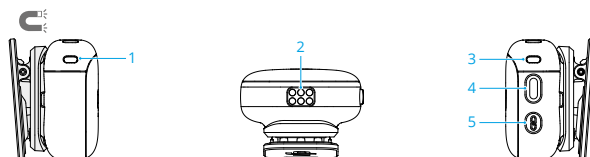
1.1 Vysílač (TX)



1. Kontrolka LED záznamu

 —	Svítlí nepřetržitě červeně	Vysílač provádí záznam nezávisle ^[1]
	Bliká pomalu červeně	Vysílač ztlumen

[1] Zvuk je uložen do vestavěné paměti vysílače (dále jen „interní záznam“).

2. Nabíjecí kontakt

3. Systémová stavová dioda LED

Úroveň nabití baterie

 — Svítí nepřetržitě červeně ≤ 10 %

 — Svítí zeleně/modře^[1] >10 %

Stav propojení/připojení

 — Svítí zeleně Propojeno s přijímačem





Bliká pomalu zeleně Žádný přijímač není propojen

 — Svítí nepřetržitě modře Připojeno k zařízení Bluetooth



Bliká pomalu modře Žádné zařízení Bluetooth není připojeno

 — Svítí modrozeleně Připojeno k aplikaci DJI Mimo









Bliká střídavě modře a zeleně Propojení/Připojení

Stav nabití baterie během nabíjení^[1]



Bliká pomalu zeleně/modře 0–25 %

 × 2	Bliká dvakrát zeleně/modře	26–50 %
 × 3	Bliká třikrát zeleně/modře	51–75 %
 × 4	Bliká čtyřikrát zeleně/modře	76–100 %
	Vypnuto	Nabíjení dokončeno ^[2]
Jiný stav		
 —	Svítlí nepřetržitě žlutě	Potlačení šumu aktivní
	Střídavě bliká červeně a zeleně	Aktualizace firmwaru

[1] Barva světla závisí na bezdrátovém pracovním režimu. Zelené světlo je jako příklad.

[2] Po dokončení nabíjení zůstane LED dioda svítit jednu minutu a poté zhasne.

4. Tlačítko napájení

Zapnout nebo vypnout lze stisknutím a podržením tlačítka po dobu dvou sekund.

Stiskněte pro spuštění nebo zastavení interního záznamu.

Dvojitým stisknutím aktivujete nebo deaktivujete potlačení šumu.

5. Propojovací tlačítko

Stisknutím a podržením na dvě sekundy spusťte připojování.

Dvojitým stisknutím přepnete bezdrátové pracovní režimy.

Po připojení mikrofonu k natáčecímu zařízení DJI stiskem tlačítka spustíte a pozastavíte záznam videa.

1.2 Příjímač (RX)

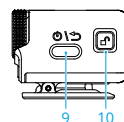
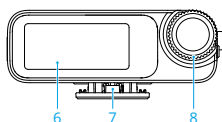
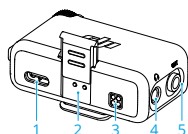

1. Port USB-C

2. Rozšiřující port

Používá se k připojení k adaptéru telefonu.

3. Nabíjecí kontakty

4. Port monitoru

Připojte 3,5 mm sluchátka pro monitorování kvality zvuku vysílače.

5. Výstupní port

Pro zvukový výstup do fotoaparátu.

6. Dotyková obrazovka

7. Zadní klip

8. Ovládací kolečko

Pro pohodlné ovládání zařízení a nastavení parametrů. Podrobnosti naleznete v [Rychlé akce s otočným ovladačem](#).

9. Tlačítko napájení

Stisknutím a podržením gimbal zapnete nebo vypnete.

Když obrazovka přijímače není na domovské obrazovce, stiskněte pro návrat na předchozí stránku.

10. Tlačítko pro uvolnění

Stiskněte a podržte pro odstranění posuvného krytu nebo adaptéru z rozšiřujícího portu.

1.3 Nabíjecí pouzdro

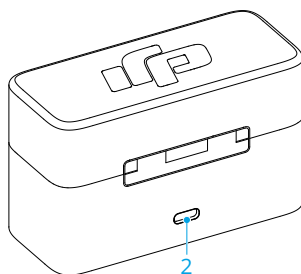
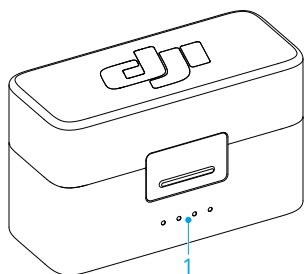

1. LED indikátory úrovně nabití baterie

- LED ukazatel svítí
- LED indikátor bliká
- LED indikátor je zhasnutý

Úroveň nabití baterie během nabíjení (kontrolky LED postupně blikají)
 76–99 %

 51–75 %

 26–50 %

 ≤ 25 %

 Plně nabitó
Úroveň nabití baterie
 76–100 %

 51–75 %

 26–50 %

 10–25 %

 < 10 %
Aktualizace firmwaru (LED diody blikají současně)
 Aktualizace firmwaru
2. Port USB-C

Pro nabíjení nebo kopírování interních záznamů.

-  Pro zachování dobrého stavu baterie úplně nabijte baterii alespoň jedenkrát za tři měsíce. Pokud baterii delší dobu nepoužíváte, může to ovlivnit její výkon nebo dokonce způsobit trvalé poškození baterie.

Používání výrobku

2 Používání výrobku

2.1 Dotyková obrazovka

Při prvním použití je nutné nastavit jazyk a čas. Doporučuje se naskenovat QR kód na obrazovce a stáhnout aplikaci DJI Mimo pro lepší bezdrátový zážitek.

Domovská obrazovka

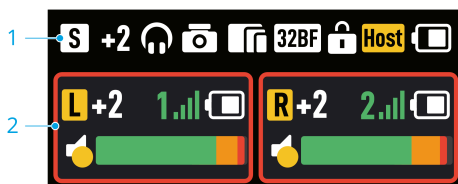

Dotykový displej přijímače se může lišit při propojení s různými zařízeními.

Následující obrázek ukazuje referenční displej se dvěma připojenými vysílači.









1. Stavový řádek přijímače

	Aktuální režim kanálu
	Zisk přijímače
	Sluchátka připojena
	Obrazovka uzamčena
	Adaptér fotoaparátu připojen
	Telefon/počítač připojen
	Povoleno 32bitové plovoucí nahrávání
	Časový kód je povolen, když je typ výstupu nastaven na A-OUT Když je typ výstupu L-OUT, zobrazuje se LTC; když je nastaven na L-IN nebo N/A, zobrazuje se TC.
	Přijímač se připojil ke skupině více zařízení a je hlavním přijímačem

	Přijímač se připojil ke skupině více zařízení a je sekundárním přijímačem
	Úroveň nabití baterie přijímače

2. Stavový řádek vysílače

	Kanál L/R Zobrazuje CH1/CH2/CH3/CH4 v kvadrofonním režimu
	Zesílení vysílače
	Síla signálu mezi vysílačem a přijímačem
	Úroveň baterie vysílače
	Vysílač provádí záznam nezávisle.
	Potlačení šumu aktivní

Přejetí prstem dolů – ovládací menu



V ovládacím menu můžete propojit zařízení, připojit přijímač k aplikaci DJI Mimo a nastavit časový kód. Klepněte na **Nastavení přijímače** nebo **Nastavení vysílače** pro konfiguraci dalších parametrů.

Níže jsou uvedeny popisy některých funkcí, které mohou vyžadovat další vysvětlení.

Timecode (Časový kód)

Časový kód je časový marker používaný k synchronizaci zvuku a videa.

Podporované režimy časového kódu

- **Master Run:** Hlavní časový kód RX je ve výchozím nastavení nastaven na Master Run, který spravuje generování a synchronizaci časového kódu v rámci skupiny a s externími zařízeními.
- **Auto Jam:** Sekundární časový kód RX je ve výchozím nastavení nastaven na Auto Jam, který se periodicky synchronizuje přijímáním časového kódu a snímkové frekvence z hlavního RX a zarovnává se s externími zařízeními.

Podporovány jsou běžné snímkové frekvence videa, přičemž 29.97 fps je nastaveno jako výchozí. Zajistěte, aby všechna záznamová zařízení udržovala během nahrávání stejnou snímkovou frekvenci.

Typ výstupu časového kódu

- N/A: Přijímač běží s časovým kódem interně, ale nevydává ho externě.
- L-IN: Používá se k synchronizaci časového kódu z externího generátoru časového kódu s přijímačem.



- Když přijímač přijme časový kód z externího zařízení, v pravém horním rohu obrazovky se zobrazí EXT.
- Klepněte na **SYNC** pro synchronizaci časového kódu s jinými zařízeními. Klepněte na **RESET** pro resetování časového kódu.

- L-OUT: Přijímač externě vysílá časový kód ve formátu Linear Timecode (LTC).
- A-OUT: Přijímač externě vysílá časový kód ve formátu Audio Timecode (Audio-TC/ATC).

Pro podrobné pokyny klikněte na odkaz nebo naskenujte QR kód a podívejte se na výukové video DJI Mic 3 | Časový kód.



<https://www.dji.com/mic-3/video>

Připojit k aplikaci

Klepněte pro vstup do režimu připojení aplikace.

Pro podrobné pokyny klikněte na odkaz nebo naskenujte QR kód a podívejte se na výukové video DJI Mic 3 | Nastavení parametrů a aktualizace firmwaru.



<https://www.dji.com/mic-3/video>

Nastavení přijímače (RX)



- Mono

Klepněte pro přepnutí na stereo nebo kvadrofonii.

Režim kvadrofonie umožňuje čtyřem vysílačům pracovat současně, přičemž každý je přiřazen k samostatné zvukové stopě pro zjednodušenou úpravu v postprodukci.

- Režim kvadrofonie je kompatibilní pouze s určitým softwarem pro PC a adaptérem DJI Mic Series Camera. Podrobnosti naleznete v seznamu kompatibility na oficiálních stránkách.
- Adaptér DJI Mic Series Camera je kompatibilní pouze s fotoaparáty Sony, které mají MI hot shoe.

• Monitorování zvuku

Klepněte pro výběr zdroje monitoru a úpravu hlasitosti.

• Zisk

Klepněte pro otevření posuvníku zisku a posunutím upravte výstupní zisk přijímače.

Pokud je zvuk přexponovaný, nejprve snižte zisk přijímače.

• Beztrátový zvuk

Když je povolen režim beztrátového zvuku, vysílač odesílá 48 kHz 24bitový nekomprimovaný zvuk do přijímače, což zajišťuje vyšší kvalitu zvuku.

• Automatické zapnutí/vypnutí s kamerou

Když je povoleno, přijímač se automaticky zapne a vypne s kamerou, když je připojen ke kameře přes 3,5mm audio kabel nebo adaptér kamery.

• Auto Off (Automatické vypnutí)

Přijímač se automaticky vypne, pokud není spojen s vysílačem do 15 minut po zapnutí.

• Prostředí

Oba režimy podporují automatické přeskokování frekvencí mezi pásmy 2,4 GHz a 5 GHz. Rozdíl spočívá v provozní frekvenci pokryté oběma režimy v různých prostředích.

Režim pro vnitřní prostory pokrývá širší frekvenční rozsah a nabízí silnější výkon proti rušení. Nicméně, kvůli zákonům a předpisům v některých zemích nebo regionech mohou být určité frekvenční pásma 5 GHz používána pouze v interiéru. Vyberte vhodný režim podle místních zákonů a předpisů, stejně jako podle skutečného vnitřního nebo venkovního prostředí.

Nastavení vysílače (TX)

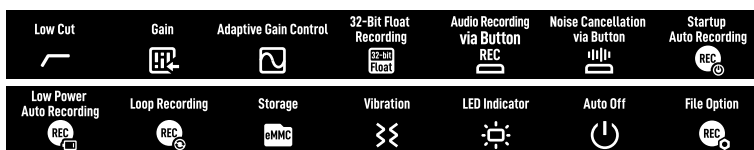

- **Low Cut (Pásmová propust nízké frekvence)**

Když je povoleno, vysílač odřízne frekvence 100 Hz nebo nižší, čímž sníží nízkofrekvenční šum a zajistí čistší nahrávky.

- **Zisk**

Klepnutím nastavíte zesílení vstupu vysílače podle hlasitosti v reálném čase.

Snižte zesílení, když se úroveň zobrazení změní na červenou, aby se zabránilo zkreslení nebo oříznutí zvuku.

- **Adaptivní řízení zesílení**

Automatický režim: Ideální pro prostředí s dramatickými výkyvy hlasitosti. Plynule zvládá výkyvy hlasitosti a potlačuje náhlé špičky, což zajišťuje vyvážený a konzistentní zvukový výstup.

Dynamický režim: Automaticky upravuje dynamický rozsah zvukového výstupu na základě změn úrovní vstupu, kompenzující vstup, který je příliš nízký nebo příliš vysoký, zvýšením nebo snížením zisku podle potřeby, ideální pro tiché vnitřní prostředí, jako jsou studia.

- **32-Bit Float Recording (32bitová nahrávka float)**

Když je parametr povolený, může vysílač nezávisle nahrávat zvukové soubory ve 32bitovém formátu float, který poskytuje větší dynamický rozsah při korekci zvuku během následného zpracování.

 Všimněte si, že doba nahrávání vysílače bude kratší, když je povoleno nahrávání ve 32bitovém formátu float.

- **Nahrávání zvuku pomocí tlačítka**

Když je parametr povolený, stisknutím tlačítka napájení vysílače se spustí nebo zastaví interní nahrávání.

- **Potlačení šumu pomocí tlačítka**

Když je parametr povolený, můžete dvakrát stisknout tlačítko napájení vysílače pro povolení nebo zakázání potlačení šumu.

- **Automatické nahrávání při spuštění**

Když je parametr povolený, vysílač automaticky zahájí interní nahrávání při zapnutí.

- **Automatické nahrávání při nízké spotřebě**

Když je povoleno, vysílač automaticky zahájí interní nahrávání, když je připojený přijímač nebo zařízení/kamera má nízkou úroveň baterie.

- **Nahrávání ve smyčce**

Když je povoleno, systém automaticky rozděljuje nahrané soubory v intervalech během interního nahrávání a přepisuje existující soubory, když je úložiště plné.

- **Auto Off (Automatické vypnutí)**

Když je povoleno, vysílač, pokud není připojen k žádnému zařízení a není aktivováno interní nahrávání, se automaticky vypne po 15 minutách nečinnosti.

- **Možnost souboru**

Nastavte typ souboru na interní nahrávání dvojitých souborů, abyste zachovali původní zvukový soubor při integraci povolených zvukových algoritmů, což zjednodušuje použití v postprodukci bez potřeby dalšího zpracování.

Přejedte nahoru - rozhraní pro ovládání vysílače

Ovládání více vysílačů

Pokud se přijímač připojil ke skupině jako hlavní přijímač, přejedte na domovské obrazovce nahoru a současně ovládejte všechny vysílače ve skupině a spusťte interní nahrávání nebo potlačení šumu.



Ovládání jednoho vysílače

Kečpněte na stavový řádek vysílače pro přístup k vyhrazenému rozhraní pro ovládání tohoto vysílače, které umožňuje funkce jako interní nahrávání a ztlumení.

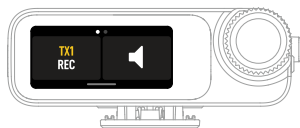

2.2 Rychlé akce s otočným ovladačem

Když je přijímač zapnutý, podržte otočný ovladač po dobu dvou sekund pro uzamčení nebo odemčení obrazovky.

Na úvodní obrazovce

Stiskněte otočný ovladač dvakrát pro vstup do ovládacího menu.

Stiskněte otočný ovladač pro aktivaci výběru oblasti.

- Pokud není provedena žádná operace během pěti sekund, přerušovaná čára zmizí.
- Stiskněte tlačítko napájení přijímače nebo se dotkněte obrazovky pro opuštění výběru přerušované čáry otočného ovladače.

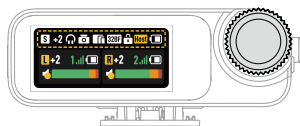

V tomto režimu interakce otočte otočný ovladač pro přepínání mezi oblastmi, poté stiskněte otočný ovladač pro potvrzení.

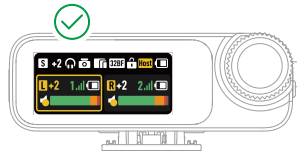
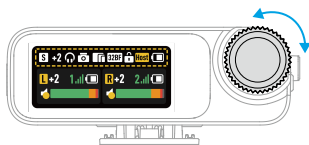

Jakmile je vybrán stavový řádek přijímače nebo vysílače, otočením otočného ovladače upravte zisk.

Když se na stavovém řádku přijímače objeví přerušovaná čára, stiskněte otočný ovladač dvakrát pro vstup do rozhraní pro ovládání více vysílačů.

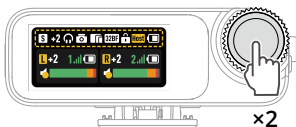

Když se přerušovaná krabice objeví na stavovém panelu vysílače, stiskněte dvakrát otočný ovladač pro vstup do rozhraní pro ovládání jednoho vysílače.



2.3 Instalace ochranné clony

V exteriéru nebo ve větrných podmínkách použijte k omezení hluku větru a zlepšení kvality zvuku ochrannou clonu.

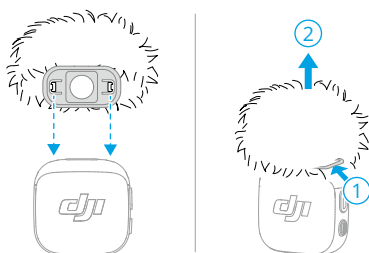

2.4 Nošení vysílače

Vysílač lze připevnit na oblečení pomocí klipu a magnetu.

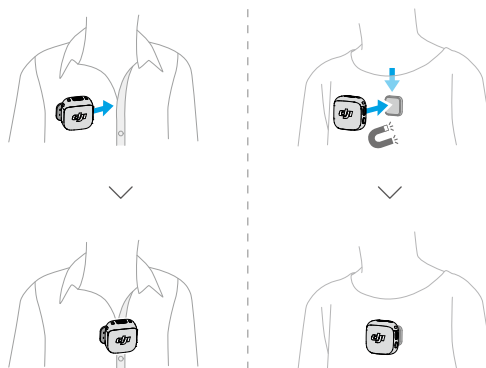

💡 Magnetický klip má odnímatelný, otočný design, který umožňuje vysílači směřovat přímo ke zdroji zvuku, když je připevněn na straně nebo obrácen, což vede ke zlepšení kvality zvuku.

2.5 Propojení vysílače a přijímače

Vysílač a přijímač jsou v kombinacích ve výchozím nastavení již propojeny. Pokud se vysílač a přijímač rozpojí, postupujte podle níže uvedených kroků a znovu je propojte.

Základní operace propojení

Propojení přes nabíjecí pouzdro

Umístěte vysílač a přijímač do nabíjecího pouzdra, aby došlo k automatickému propojení.

- 💡 Pokud je stavová LED dioda vysílače modrá, stiskněte dvakrát tlačítko pro propojení, aby se změnila na zelenou, než umístíte vysílač do nabíjecího pouzdra.

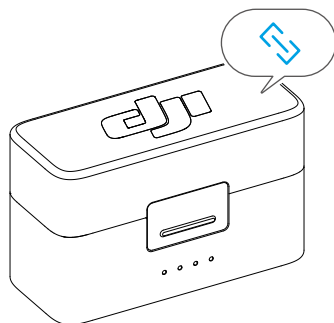

Ruční propojení

1. Stiskněte a podržte propojovací tlačítko na vysílači po dobu dvou sekund, dokud systémová stavová LED nezačne blikat střídavě modře a zeleně.
2. Přejeďte prstem dolů na obrazovce přijímače a klepněte na **Propojení zařízení** > **+TX** > **TX1/TX2/TX3/TX4**. Vysílač je propojen s přijímačem, když je LED indikátor stavu systému trvale zelený. Uživatelé mohou zobrazit stav vysílače na rozhraní přijímače.

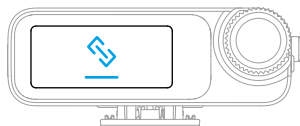

Skupinové propojení

Po dokončení základního propojení (1 vysílač s 1 přijímačem nebo 2 vysílače s 1 přijímačem) lze přidat další vysílače nebo přijímače, přičemž je podporováno maximálně čtyři vysílače a osm přijímačů.

Přidání dalších vysílačů do skupiny

- Způsob 1: Propojení přes nabíjecí pouzdro
Odstraňte propojené vysílače a ponechte přijímač v nabíjecím pouzdře. Poté do něj umístěte další vysílače pro automatické propojení.
- Způsob 2: Ruční propojení
Odkazujte na „[Ruční propojení](#)“ a postupujte stejně, abyste přidali další vysílače do skupiny.

Přidání dalších přijímačů do skupiny

1. Přejeďte prstem dolů na obrazovce přijímače, klepněte na **Propojení zařízení > +RX**. Přijímač se poté stane hlavním přijímačem a je připraven k propojení.
2. Na obrazovce nového přijímače, který má být přidán do skupiny, klepněte na **Propojení zařízení > +Skupina**, ověřte kód a klepněte na **Potvrdit** pro dokončení procesu.

Správa zařízení

Klepněte na **Správa zařízení** v ovládacím menu pro zobrazení sériových čísel, úrovní baterie nebo odstranění zařízení pro všechny vysílače a přijímače v aktuální skupině.

Pro podrobné pokyny klikněte na odkaz nebo naskenujte QR kód pro zobrazení instruktážního videa DJI Mic 3 | Propojení skupiny.



<https://www.dji.com/mic-3/video>

2.6 Použití s telefonem

Přípevnění přijímače k telefonu pomocí adaptéru

Přípevněte přijímač k telefonu pomocí adaptéru, poté připevněte klipem nebo magneticky vysílač na oděv. Telefon nyní může zachytávat zvuk prostřednictvím vysílače.

- Stiskem propojovacího tlačítka na vysílači spustíte a zastavíte nahrávání. (Pouze pro aplikace, které používají tlačítka hlasitosti jako ovládání spouště)
- Pro delší dobu natáčení nebo živého vysílání doporučujeme použít adaptér na připojení přijímače k telefonu. Po instalaci, když používáte k nabíjení přijímače nabíjecí kabel, lze současně nabíjet i telefon.
- Adaptér pro konektor Lightning se prodává samostatně.

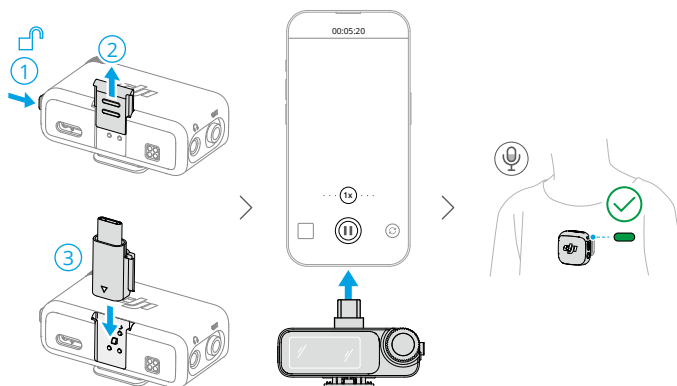

Připojení vysílače k telefonu přes Bluetooth

1. Když je vysílač zapnutý, stiskněte a podržte propojovací tlačítko na vysílači po dobu dvou sekund, dokud systémová stavová LED nezačne blikat střídavě modře a zeleně.
2. Aktivujte na telefonu Bluetooth a vyberte název svého mikrofonu mezi nalezenými zařízeními Bluetooth, čímž mikrofon připojíte. Připojení je úspěšné, když stavová LED na vysílači svítí modře.

Vysílač bude poté fungovat jako zvukové vstupní zařízení a lze ho použít s aplikacemi třetích stran pro pořizování záznamu nebo živé streamování.

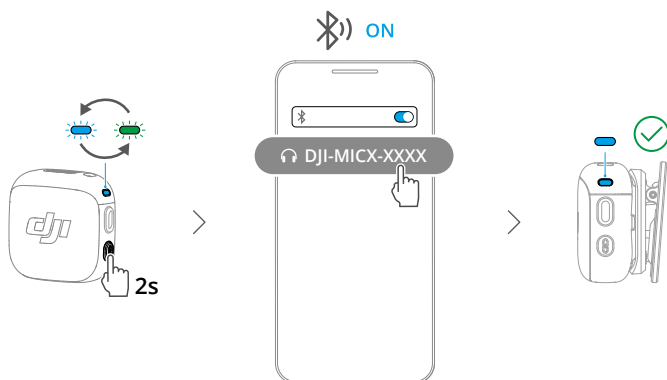

2.7 Použití s kamerou

Instalace pomocí cold shoe a audio kabelu

Nainstalujte přijímač na kameru pomocí klipu a připojte audio kabel. Přijímač pak může zachycovat zvuk pro kameru.

- 💡 Po instalaci a připojení se podívejte na <https://www.dji.com/mic-3/downloads> pokyny k doporučenému zisku pro nastavení kamery pro více informací.

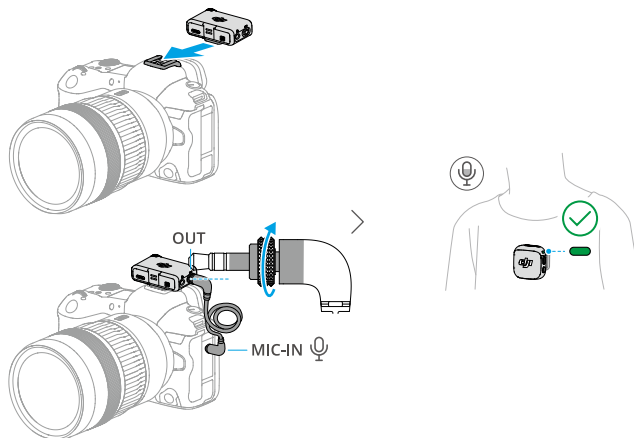

Instalace pomocí adaptéru kamery

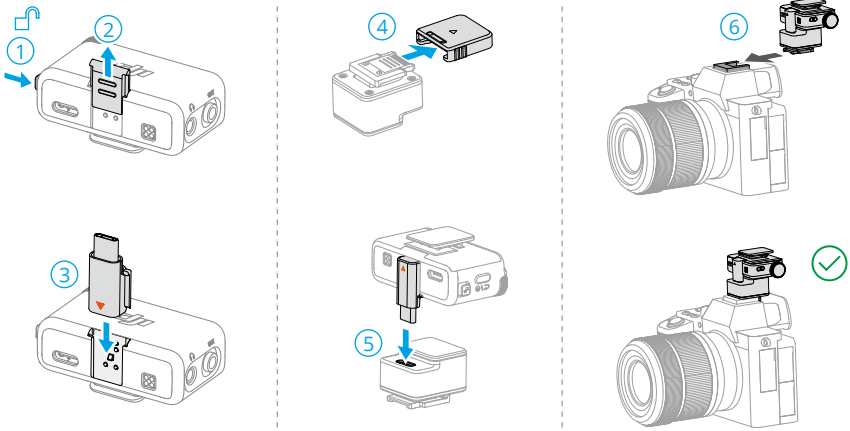

Auto On/Off With Camera

Přejedte prstem dolů na obrazovce přijímače, klepněte na **RX Settings > Auto On/Off With Camera** a aktivujte ji. Když je aktivována, přijímač se automaticky zapne a vypne s kamerou při připojení ke kameře.

💡 Podporováno pouze, když je kamera v režimu videa.

2.8 Použití s počítačem

Připojte přijímač k počítači pomocí dodaného nabíjecího kabelu nebo adaptéru a nastavte možnosti zvukového vstupu na počítači. Vysílač lze poté použít jako externí mikrofon.

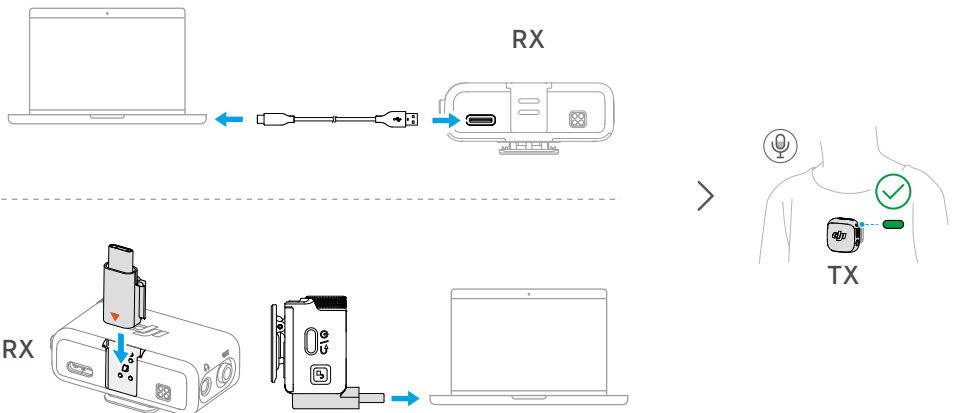

2.9 Vysílač přímo připojený k natáčecím zařízením DJI

Přijímač lze připojit k natáčecím zařízením DJI prostřednictvím funkce Bluetooth.

Jako příklad je uvedena operace na Osmo Pocket 3. Rozhraní se může lišit v závislosti na použitém zařízení.

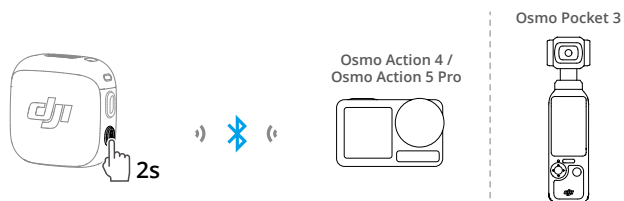

Vstupte do rozhraní systémových nastavení natáčecích zařízení DJI. Klepněte na **Bezdrátový mikrofon** a přidejte vysílač. Připojení je úspěšné, když stavová LED na vysílači svítí modře.

Stiskem propojovacího tlačítka na vysílači spouštíte a zastavujete záznam na natáčecím zařízení.

Přejeďte prstem dolů na rozhraní Bezdrátového mikrofonu a nakonfigurujte parametry související se zvukem pro vysílač. Přejeďte prstem doleva na rozhraní kamery a nastavte zisk mikrofonu a potlačení šumu.

2.10 Skladování

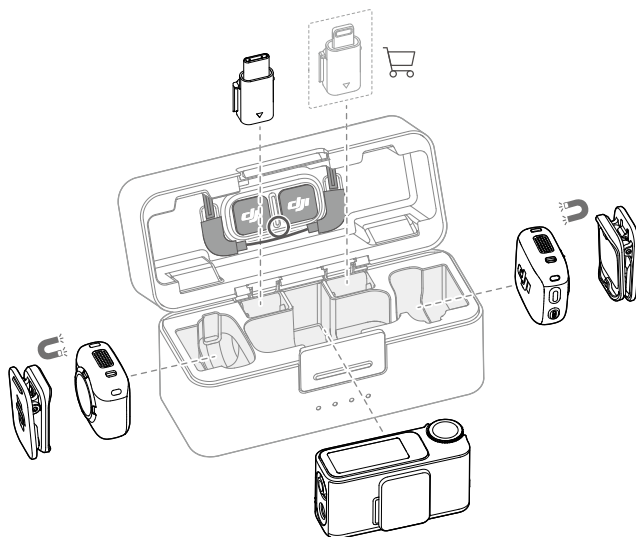

- Úložné sloty s magnety také drží klipy.
- Vyhněte se stohování příslušenství v nabíjecím pouzdře, abyste zabránili tlaku na obrazovku přijímače.

Aktualizace firmwaru a úprava parametrů

3 Aktualizace firmwaru a úprava parametrů

Po připojení mikrofonu k aplikaci DJI Mimo můžete aktualizovat firmware nebo upravit nastavení parametrů pomocí svého telefonu.

3.1 Připojení k aplikaci DJI Mimo

Připojení přes adaptér

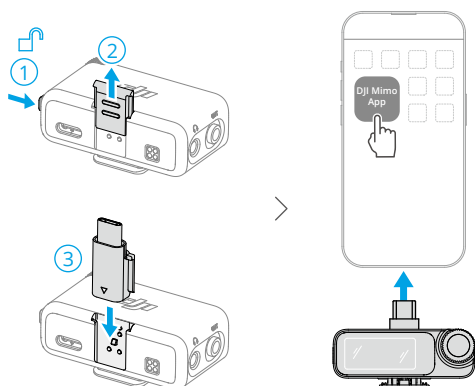

Připojení přes Wi-Fi

Připojení vysílače

1. Když je vysílač zapnutý, stiskněte a podržte propojovací tlačítko na vysílači po dobu dvou sekund, dokud systémová stavová LED nezačne blikat střídavě modře a zeleně.
2. Otevřením aplikace DJI Mimo se automaticky vyhledají dostupná zařízení v okolí. Jakmile bude vysílač nalezen, jedním klepnutím provedete připojení.
3. Postupujte podle pokynů na obrazovce, stiskněte tlačítko pro propojení na vysílači, abyste potvrdili připojení.

Připojení přijímače

1. Přejedte prstem dolů na domovské obrazovce přijímače a klepněte na **Připojit k aplikaci**. Vyhledejte a připojte přijímač v aplikaci DJI Mimo.
2. Když se na obrazovce objeví ověřovací kód, klepněte pro dokončení připojení.

3.2 Úprava parametrů

V rozhraní nastavení zařízení aplikace DJI Mimo můžete zobrazit připojená zařízení a jejich stav baterie nebo upravit parametry.

3.3 Aktualizace firmwaru

Když je k dispozici nový firmware, na horní části domovské stránky v aplikaci se zobrazí oznámení. Klepněte pro aktualizaci firmwaru.

Můžete také klepnout *** pro zobrazení aktuální verze firmwaru a aktualizaci firmwaru.

Pokud zakoupený balíček obsahuje nabíjecí pouzdro, připojte přijímač k aplikaci DJI Mimo přes adaptér nebo Wi-Fi a poté klepněte na oznámení pro aktualizaci firmwaru. Jakmile je aktualizace přijímače dokončena, vložte jej zpět do nabíjecího pouzdra. Přijímač automaticky zahájí aktualizaci firmwaru pro vysílače a nabíjecí pouzdro.

Pokud nemáte nabíjecí pouzdro, připojte vysílač a přijímač samostatně k aplikaci DJI Mimo a klepněte na oznámení pro aktualizaci.

Příloha

4 Příloha

4.1 Specifikace

Technické údaje najdete na následujícím webu.

<https://www.dji.com/mic-3/specs>

4.2 Informace o poprodejních službách

Více informací o zásadách poprodejních služeb, opravách a podpoře naleznete na stránce

<https://www.dji.com/support>.



Kontakt

ZÁKAZNICKÁ PODPORA DJI

Tento obsah se může změnit bez upozornění.

Stáhnout nejnovější verzi z



<https://www.dji.com/mic-3/downloads>

V případě jakýchkoli dotazů týkajících se tohoto dokumentu kontaktujte společnost DJI na e-mailové adrese **DocSupport@dji.com**.

DJI je ochranná známka společnosti DJI.

Copyright © DJI, 2025. Všechna práva vyhrazena.